



FLV 1640 AV

**16" AYAKLI
VANTİLATÖR**

**Kullanma
Kılavuzu**

Lütfen önce bu kılavuzu okuyun!

Değerli Müşterimiz,

Arçelik ürününü tercih ettiğiniz için teşekkür ederiz. Yüksek kalite ve teknoloji ile üretilmiş olan ürününüzün size en iyi verimi sunmasını istiyoruz. Bunun için, bu kılavuzun tamamını ve verilen diğer belgeleri ürünü kullanmadan önce dikkatle okuyun ve bir başvuru kaynağı olarak saklayın. Ürünü başka birisine vererseniz, kullanma kılavuzunu da birlikte verin. Kullanma kılavuzunda belirtilen tüm bilgi ve uyarıları dikkate alarak talimatlara uyun.

Bu kullanma kılavuzunun başka modeller için de geçerli olabileceğini unutmayın. Modeller arasındaki farklar kılavuzda açık bir şekilde belirtilmiştir.

Semboller ve açıklamaları

Kullanma kılavuzunda şu semboller yer almaktadır:

| | |
|---|--|
|  | Önemli bilgiler veya kullanımla ilgili faydalı ipuçları. |
|  | Can ve mal açısından tehlikeli durumlara karşı uyarı. |
|  | Elektrik çarpmasına karşı uyarı. |
|  | Yangın tehlikesine karşı uyarı. |
|  | Sıcak yüzeylere karşı uyarı. |



Bu ürün, çevreye saygılı modern tesislerde) doğaya zarar vermeden üretilmiştir.



WEEE Yönetmeliğine uygundur.

1 Önemli güvenlik ve çevre talimatları 4

- 1.1 Genel güvenlik 4
- 1.2 Kullanım amacı 4
- 1.3 Çocuk güvenliği 4
- 1.4 WEEE Yönetmeliğine Uyum ve
Atık Ürünün Elden Çıkarılması 4
- 1.5 Ambalaj bilgisi 4

2 Vantilatörünüz 5

- 2.1 Görünüm 5
- 2.1.1. Kontroller ve parçalar 5
- 2.2 Teknik Özellikler 5

3 Kurulum 6

- 3.1 Taban ve kolon ünitesinin montajı 6
- 3.2 Koruyucu ızgara ve pervane grubu 6

4 Bakım ve temizlik 7

5 Tüketici Hizmetleri 8

1 Önemli güvenlik ve çevre talimatları

Bu bölümde, yaralanma ya da maddi hasar tehlikelerini önlemeye yardımcı olacak güvenlik talimatları yer almaktadır. Bu talimatlara uyulmaması halinde her türlü garanti geçersiz hale gelir.

1.1 Genel güvenlik

- Vantilatör çalışırken başından ayrılmayın.
- Elektrikli cihazları çocukların ve sağlığı yerinde olmayan kişilerin erişemeyeceği yerlerde tutun. Başlarında denetleyici bir kimse olmadan bu kişilerin cihazları kullanmasına izin vermeyin.
- Vantilatörün koruyucu ızgarasını çıkarmadan önce kapatılıp prizden çekildiğinden emin olun.
- Herhangi bir tehlikenin ortaya çıkmasını önlemek amacıyla, hasar görmesi durumunda elektrik kablosu üretici, üreticinin servis merkezi veya benzeri bir ehliyetli kişi tarafından değiştirilmelidir.
- Bu alet, güvenliklerinden sorumlu bir kişi tarafından aletin kullanımıyla ilgili denetlenmedikçe veya talimat verilmedikçe, kısıtlı fiziksel, duyuşal veya zihinsel kapasiteye sahip (çocuklar dahil) ya da bilgi ve deneyimi olmayan kişilerce kullanılmak amacıyla tasarlanmamıştır.
- 1 Vantilatör çalışırken ızgara içine parmaklarınızı, kalem ya da herhangi bir nesneyi sokmayın.
- Vantilatörü bir yerden başka bir yere taşıırken fişini çekin.
- ızgaraları temizlemek üzere çıkarırken vantilatörün fişini çekin.
- Devrilmesini önlemek için vantilatörün sabit bir zemin üzerinde çalıştığından emin olun.
- Fanı pencerede kullanmayın; yağmur elektrik tehlikesi yaratabilir.
- Sadece kapalı mekanlarda kullanın.

1.2 Kullanım amacı

- Üretici, hatalı kullanım veya taşıma nedeniyle oluşan herhangi bir zarardan dolayı sorumluluk kabul etmez.
- Satın almış olduğunuz ürünün kullanım ömrü 10 yıldır. Bu, ürünün tanımlandığı şekilde çalışabilmesi için gerekli yedek parçaları bulundurma süresidir.

1.3 Çocuk güvenliği

- Ambalaj malzemeleri çocuklar için tehlikelidir. Ambalaj malzemelerini çocukların ulaşamayacağı bir yerde saklayın.
- Elektrikli ürünler çocuklar için tehlikelidir. Ürün çalışırken çocukları üründen uzak tutun. Ürünle oynamalarına izin vermeyin.

1.4 AEEE Yönetmeliğine Uyum ve Atık Ürünün Elden Çıkarılması



Bu ürün, T.C. Çevre ve Şehircilik Bakanlığı tarafından yayımlanan "Atık Elektrikli ve Elektronik Eşyaların Kontrolü Yönetmeliği"nde belirtilen zararlı ve yasaklı maddeleri içermez. AEEE Yönetmeliğine uygundur. Bu ürün, geri dönüşümlü ve tekrar kullanılabilir nitelikteki yüksek kaliteli parça ve malzemelerden üretilmiştir. Bu nedenle, ürünü, hizmet ömrünün sonunda evsel veya diğer atıklarla birlikte atmayın. Elektrikli ve elektronik cihazların geri dönüşümü için bir toplama noktasına götürün. Bu toplama noktalarını bölgenizdeki yerel yönetime sorun. Kullanılmış ürünleri geri kazanıma vererek çevrenin ve doğalkaynakların korunmasına yardımcı olun.

1.5 Ambalaj bilgisi



Ürünün ambalajı, Ulusal Mevzuatımız gereği geri dönüştürülebilir malzemelerden üretilmiştir. Ambalaj atığını evsel veya diğer atıklarla birlikte atmayın, yerel otoritenin belirttiği ambalaj toplama noktalarına atın.

2.1 Görünüm

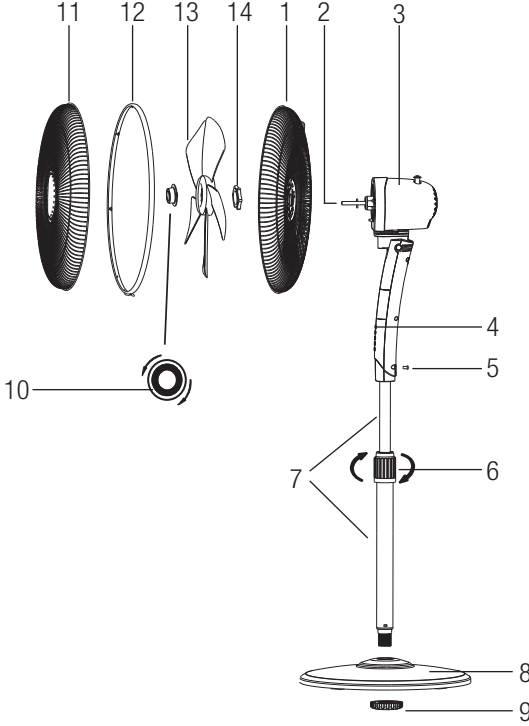

2.1.1. Kontroller ve parçalar

- 1- Arka koruyucu ızgara
- 2- Motor mili
- 3- Motor
- 4- Düğme
- 5- Sabitleme vidası
- 6- Yükseklik ayar halkası
- 7- İç ve dış kolon grubu
- 8- Taban
- 9- Taban somunu
- 10- Göbek
- 11- Ön ızgara koruyucu
- 12- Kenet kasnağı
- 13- Pervane
- 14- Plastik somun

2.2 Teknik Özellikler

- Volt : 220-240V
 Frekans : 50Hz
 Güç : 60W
 Ses Seviyesi : ≤60 dB

Tablo 1: Bilgi Gerekleri

| Açıklama | Sembol | Değer | Birim |
|---|--------|------------------------------|--------------|
| Maksimum fan akış hızı | F | 62 | m3/min |
| *Fan güç girişi | P | 60 | W |
| Servis değeri | SV | 1.03 | (m3/min)/W |
| Bekleme/kapalı konumda enerji tüketimi | PSB | 0.4 | W |
| Fan sesi güç düzeyi | LWA | 63 | dB(A) |
| Maksimum hava hızı | c | 3.28 | metre/saniye |
| Servis değeri için ölçüm standardı | | IEC 60879:1986+ (corr. 1992) | |
| Daha fazla bilgi için İletişim Detayları : Arçelik A.Ş. Genel Müdürlük Karaağaç Caddesi No: 2-6 Sütlüce 34445 İstanbul | | | |

Ürünün üzerinde bulunan işaretlemelerde veya ürünü birlikte verilen diğer basılı dökümanlarda beyan edilen değerler, ilgili standartlara göre laboratuvar ortamında elde edilen değerlerdir. Bu değerler, ürünün kullanım ve ortam şartlarına göre değişebilir.

3.1 Taban ve kolon ünitesinin montajı

1. Uzatma borusundaki plastik somunu gevşetin. (Şekil 1)

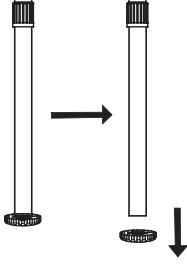

(Şekil 1)

2. Uzatma borusunu tabanın içine sokun ve plastik somunu sıkıştırın. (Şekil 2)

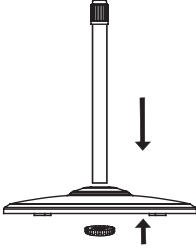

(Şekil 2)

3. Uzatma borusundaki yükseklik ayar halkasını gevşetin ve iç boruyu istenilen yüksekliğe getirin.

Not

- İç boruyu bulamazsanız, uzatma borusunun içine kaymıştır. Uzatma borusunun içinden çekip çıkarabilirsiniz. (Şekil 3)

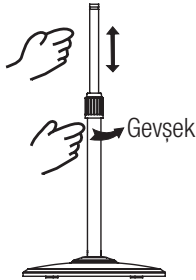

(Şekil 3)

4. Üst üniteyi uzatma borusuna takmak için üst ünitenin alt tarafındaki ayar vidasını gevşetin. Üst üniteyi uzatma borusunun üzerine yerleştirin ve ayar vidasını iç boru üzerindeki yuva ile hizalayarak sıkıştırın. (Şekil 4)

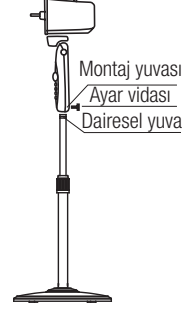

(Şekil 4)



UYARI: Motor bölümünü uzatma borusu üzerine takmadan önce yükseklik ayar halkasının tamamen sabitlenmesi gerekir.

3.2 Koruyucu ızgara ve pervane grubu

1. Göbeği saat yönünde çevirerek (veya göbeği torbasından çıkararak), plastik somunu ise saat yönünün aksi yönde çevirerek her ikisini de çıkarın. Arka koruyucu ızgarayı motora takın ve plastik somunu tekrar sıkıştırın. (Şekil 5)

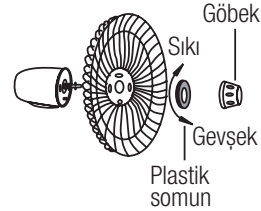

(Şekil 5)

3 Kurulum

2. Mil üzerindeki PVC korumalıđı çıkarıp atın. Pervaneyi mil üzerine geçirin ve rotor mili piminin pervane yuvası içine iyice oturduđundan emin olun. Pervaneyi sıkıřtırmak için göbeđi saat yönünün aksi istikametinde çevirin. (řekil 6)

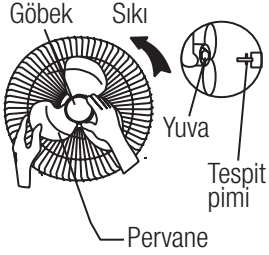

(řekil 6)

3. Ön ve arka koruyucu ızgaraları kenet kasmađı ile birleřtirin, sonra vantilatör ızgarası kilitleme vidasını ve somununu sıkıřtırın. (řekil 7)

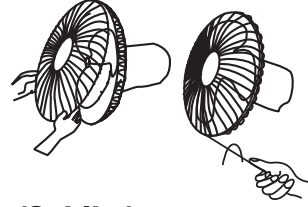

(řekil 7)

4 Bakım ve temizlik

Vantilatör çok az bakım ister. Vantilatörü kendiniz onarmaya çalışmayın. Servis gerektiđinde nitelikli servis personeline götürün.

1. Temizlik ve montaj öncesinde vantilatörün fiři mutlaka çekilmelidir.
2. Motora yeterli hava sirkülasyonunun gelmesini sađlamak için motorun arkasındaki kanalların tozunu alın. Tozunu temizlemek için vantilatörü sökmeyin.
3. Lütfen dıř aksamı hafif deterjanlı yumuřak bir bezle silin.
4. Yüzeyin çizilmesini önlemek için herhangi bir aşındırıcı deterjan ya da çözücü kullanmayın. Benzin ve tiner de temizleyici olarak kullanılmalıdır.

5. Motor yuvasına veya iç parçalara su ya da diđer sıvıların girmesini önleyin.
6. Temizliđini yapmadan önce elektrik kablosunun fiřini prizden çıkarttıđınızdan emin olun.
7. Plastik parçalar hafif sabunlu, nemli, yumuřak bir bezle silinmelidir. Sabun tabakasını kuru bir bezle iyice temizleyin.

Değerli Müşterimiz,

Sizlere iyi ürün vermek kadar, iyi hizmet vermenin de önemine inanıyoruz. Bu nedenle siz bilinçli tüketicilere çok geniş kapsamlı yeni hizmetler sunmaya devam ediyoruz.

Yetkili Servislerimizin haftanın 7 günü 09:00 - 22:00 saatleri arasında hizmet vermeye başlamasının ardından, Arçelik Çağrı Merkezi haftanın 7 günü 24 saat yeni telefon numarası 444 0 888 ile canlı olarak hizmet vermeye başladı.

Doğrudan bu numarayı çevirerek Arçelik Çağrı Merkezine başvurabilir ve arzu ettiğiniz hizmeti talep edebilirsiniz.

Arçelik Çağrı Merkezi

444 0 888

(Sabit telefonlardan veya cep telefonlarından alan kodu çevirmeden *)

Diğer Numara:

(0216) 585 8 888

Çağrı Merkezimize ayrıca www.arcelik.com adresindeki Tüketici Hizmetleri bölümünde bulunan formu doldurarak ya da 0216 585 8 888 nolu telefonu arayarak ya da 0216 423 23 53 nolu telefona faks çekerek de ulaşabilirsiniz.

Yazılı başvurular için adresimiz: Arçelik Çağrı Merkezi, Ankara Asfaltı Yanı, 34950 Tuzla/İSTANBUL

Aşağıdaki önerilere uymanızı rica ederiz.

1. Ürününüzü aldığınızda Garanti Belgesini Yetkili Satıcınıza onaylatırınız.
2. Ürününüzü kullanma kılavuzu esaslarına göre kullanınız.
3. Ürününüzle ilgili hizmet talebiniz olduğunda yukarıdaki telefon numaralarından Çağrı Merkezimize başvurunuz.
4. Hizmet için gelen teknisyene "teknisyen kimlik kartı" nı sorunuz.
5. İşiniz bittiğinde servis teknisyeninden "HİZMET FİŞİ" istemeyi unutmayınız. Alacağınız Hizmet Fişi, ilerde ürününüzde meydana gelebilecek herhangi bir sorunda size yarar sağlayacaktır.
6. Kullanım ömrü: 10 yıldır. (Ürünün fonksiyonunu yerine getirebilmesi için gerekli yedek parça süresi.)



Garanti ile ilgili olarak Müşterinin Dikkat Etmesi Gereken Hususlar

Arçelik tarafından verilen bu garanti, Vantilatör'ün normalin dışında kullanılmasından doğacak arızaların giderilmesini kapsamadığı gibi, aşağıdaki durumlar da garanti dışıdır:

1. Kullanma hatalarından meydana gelen hasar ve arızalar,
2. Ürünün müşteriye tesliminden sonraki yükleme, boşaltma ve taşıma sırasında oluşan hasar ve arızalar,
3. Voltaj düşüklüğü veya fazlalığı; hatalı elektrik tesisatı; ürünün etiketinde yazılı voltajdan farklı voltajda kullanma nedenlerinden meydana gelecek hasar ve arızalar,
4. Yangın ve yıldırım düşmesi ile meydana gelecek arızalar ve hasarlar.
5. Ürünün kullanma kılavuzlarında yer alan hususlara aykırı kullanılmasından kaynaklanan arızalar.

Ürüne yetkisiz kişiler tarafından yapılan müdahalelerde ürüne verilmiş garanti sona erecektir.

Yukarıda belirtilen arızaların giderilmesi ücret karşılığında yapılır.

Ürünün kullanım yerine montajı ve nakliyesi ürün fiyatına dahil değildir.

Garanti belgesinin tekemmül ettirilerek tüketiciye verilmesi sorumluluğu, tüketicinin malı satın aldığı satıcı, bayi, acenta ya da temsilciliklere aittir. Garanti belgesi üzerinde tahrifat yapıldığı, ürün üzerindeki orijinal seri numarası kaldırıldığı veya tahrif edildiği takdirde bu garanti geçersizdir.

Ürününüzün CE uygunluğu SGS-CSTC Standarts Technical Services Co., Ltd. 198 Kezhu Road, Scientech District, Guangzhou, Guangdong, China 510663, Tel : + 86 20 82155555 Fax: + 86 20 82075113 Mail: sgs.china@sgs.com Web: www.cn.sgs.com tarafından onaylanmıştır.

İmalatçı/İthalatçı: Arçelik A.Ş. Genel Müdürlük Karaağaç Caddesi no:2-6 Söğütözü 34445 İstanbul



Vantilatör

Garanti Belgesi

Flavel Kombi'nin, kullanma kılavuzunda gösterildiği şekilde kullanılması ve Arçelik'in yetkili kıldığı Servis elemanları dışındaki şahıslar tarafından bakım, onarım veya başka bir nedenle müdahale edilmemiş olması şartıyla, bütün parçaları dahil olmak üzere tamamı malzeme, işçilik ve üretim hatalarına karşı ürünün teslim tarihinden itibaren 2 (İKİ) YIL SÜRE İLE GARANTİ EDİLMİŞTİR.

Garanti kapsamı içinde gerek malzeme ve işçilik, gerekse montaj hatalarından dolayı arızalanması halinde yapılan işlemler için, işçilik masrafı, değiştirilen parça bedeli ya da başka bir ad altında hiçbir ücret talep edilmeyecektir. Garanti süresi içinde yapılacak onarımlarda geçen süre, garanti süresine ilave edilir. Tamir süresi en fazla 20 iş günüdür. Bu süre mamulün yetkili servis atölyelerimize, yetkili servis atölyelerimizin bulunmaması durumunda Yetkili Satıcılarımıza veya Firmamıza bildirildiği tarihten itibaren başlar. Ürünün arızasının 10 iş günü içerisinde giderilememesi halinde Arçelik A.Ş. ürünün tamiri tamamlanıncaya kadar, benzer özelliklere sahip başka bir ürünü, müşterinin kullanımına tahsis edecektir.

Arızanın giderilmesi konusunda uygulanacak teknik yöntemlerin tespiti ile değiştirilecek parçaların saptanması tamamen firmamıza aittir. Arızanın giderilmesi ürünün bulunduğu yerde veya Yetkili Servis atölyelerinde yapılabilir. Müşterimizin buna onayı şarttır.

Ancak;

Tüketicinin onarım hakkını kullanmasına rağmen malın;

- Tüketicieye teslim edildiği tarihten itibaren, garanti süresi içinde kalmak kaydıyla, bir yıl içerisinde en az dört defa veya imalatçı-üretici ve/veya ithalatçı tarafından belirlenen garanti süresi içerisinde altı defa arızalanmasının yanı sıra, bu arızaların maldan yararlanmamayı sürekli kılması,

- Tamiri için gereken azami sürenin aşılması

- Firmanın servis istasyonunun, servis istasyonunun mevcut olmaması halinde sırayla satıcısı, bayii, acentesi temsilciliği ithalatçısı veya imalatçı-üreticisinden birisinin düzenleyeceği raporla arızanın tamirini mümkün bulunmadığının belirlenmesi, durumlarında tüketici malın ücretsiz değiştirilmesini, bedel iadesi veya ayıp oranda bedel indirimi talep edebilir. Garanti belgesi ile ilgili olarak çıkabilecek sorunlar için T.C. Gümrük ve Ticaret Bakanlığı Tüketicinin Korunması ve Piyasa Gözetim Genel Müdürlüğü'ne başvurulabilir. Bu Garanti Belgesi'nin kullanılmasına 4077 sayılı Tüketicinin Korunması Hakkında Kanun ile bu Kanun'a dayanılarak yürürlüğe konulan Garanti Belgesi Uygulama Esaslarına Dair Yönetmelik uyarınca, T.C. Gümrük ve Ticaret Bakanlığı Tüketicinin Korunması ve Piyasa Gözetim Genel Müdürlüğü tarafından izin verilmiştir.

Arçelik A.Ş.

Genel Müdür

Genel Müdür Yardımcısı

Seri No:
Tip: FLV 1640 AV

Teslim Tarihi, Yeri:
Fatura Tarihi, No:
Satıcı Firma Ünvanı:
Adres:

Tel-Faks:
Satıcı Firma (Kaşe ve İmza):

Bu belge, T.C.Gümrük ve Ticaret Bakanlığı'nın 100137 no'lu ve 18.04.2011 izin tarihli belgesine göre düzenlenmiştir. Bu bölümü, ürünü aldığınız Yetkili Satıcı imzalayacak ve kaşeyecektir.